

# Благоустройство бульвара им. В.П. Шамшина в п. Жатай

(2 очередь освоения)



**Местоположение:** посёлок городского типа Жатай, Республика Саха (Якутия)

**Разработчик объекта:** архитектурное бюро **NOMADO**

**Типология объекта:** бульвар



**N O M A D O**

# Содержание

Ситуационный план.....	3
Реализация бульвара.....	4
Схема организации 2 очереди.....	5
Схема функционального зонирования.....	6
Границы проектирования.....	7
Схема инженерно-технического обеспечения.....	8
Схема генерального плана.....	9
Схема освещения.....	10
Малые архитектурные формы.....	11
Визуализации.....	17
ТЭП.....	22

## Ситуационный план

Территория бульвара находится в центре посёлка. В непосредственной близости от бульвара находятся музей, детская поликлиника и жилые здания.

Бульвар примыкает к центральной улице Жатая (улица Северная), которая проходит через главную площадь посёлка. Площадь в связке с бульваром станут главными пространствами для общепоселковых событий и праздников.

Общая длина бульвара — 350 метров. Бульвар связывает четыре улицы — Тракторную, Матросова, Комсомольскую и Северную.



### Условные обозначения

- Территория проектирования
- 1 очередь (реализовано)
- Радиус доступности, 1 км
- Главные дороги
- Выезд

## Реализации бульвара

Общая длина нового бульвара составляет 350 метров. Его строительство осуществляется в два этапа.

На первом этапе была благоустроена территория протяженностью 150 метров, расположенная между улицами Северной и Комсомольской. Здесь будут оборудованы входная зона, прогулочная зона для взрослых и детская площадка. Также здесь будет установлен арт-объект «Волна», посвященный В. П. Шамшину, и оборудована скейтплощадка.

По всей территории бульвара будут проложены прогулочные дорожки шириной 3,5 метра и велосипедные дорожки шириной 2 метра, что обеспечит удобство для всех любителей активного отдыха.

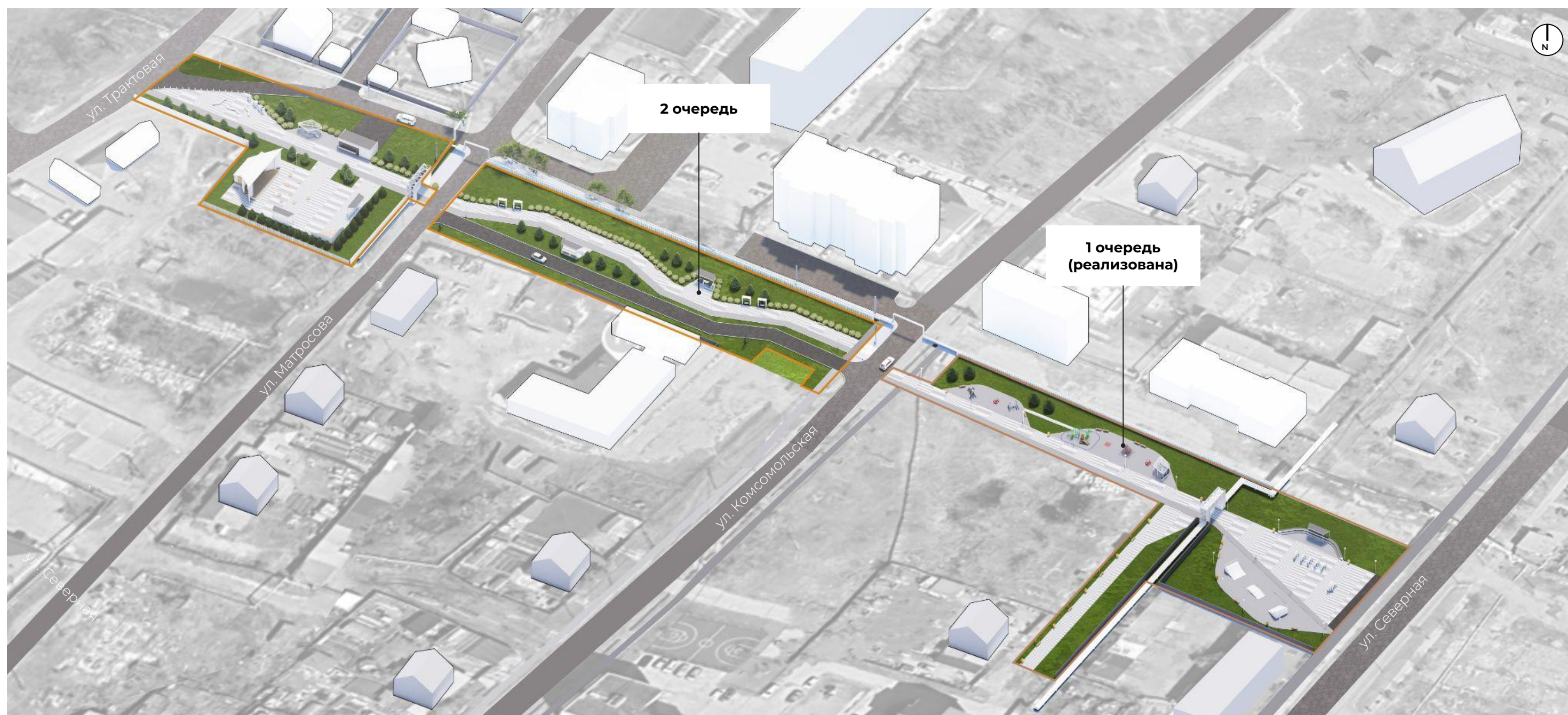

## Схема организации 2 очереди

Вторая очередь бульвара будет пролегать от улицы Комсомольской до улицы Трактовой и станет продолжением идей, заложенных на первом этапе.

Между улицами Матросова и Комсомольская появится зона для спокойного отдыха, где взрослые смогут насладиться качелями и поиграть в шахматы под навесом. Также будет установлена арка, а в конце бульвара появится теплый павильон для коммерческой аренды, где можно будет разместить кафе или магазин. На пустыре будет построена универсальная спортивная площадка, доступная для всех желающих.

По всей территории будет установлено освещение, высажены деревья и кустарники, что создаст атмосферу уюта и гармонии.



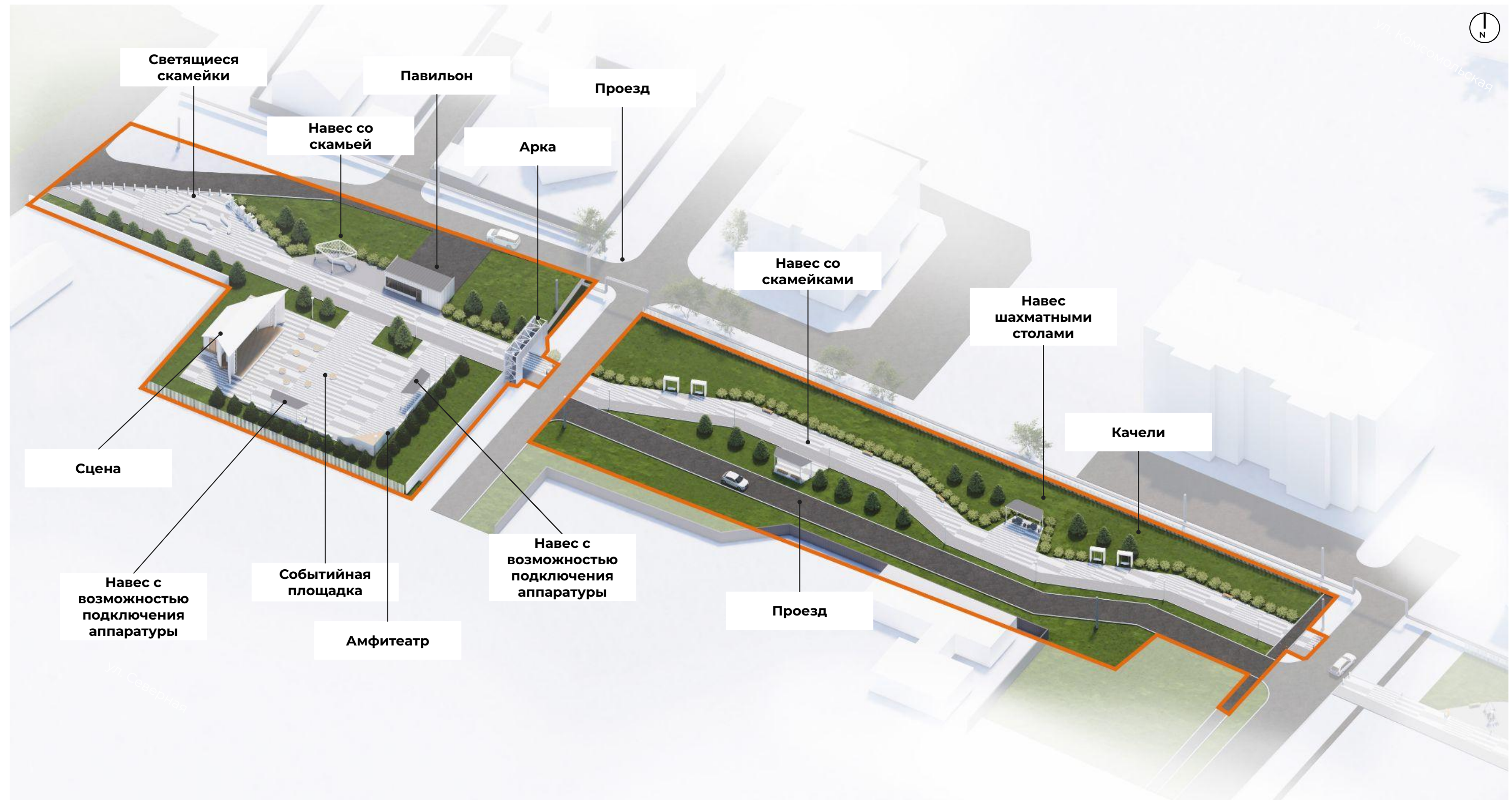

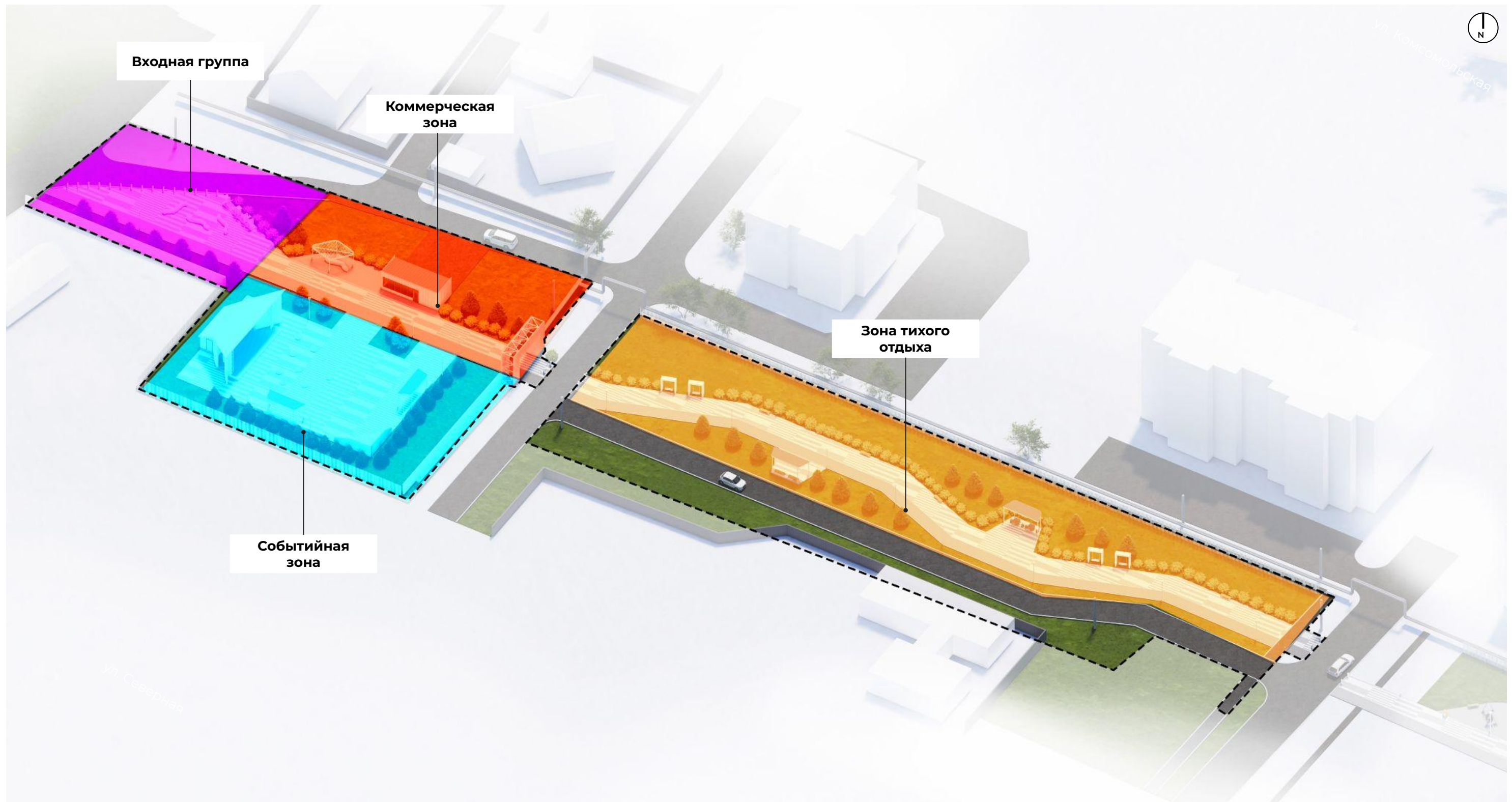

Бульвар станет излюбленным местом для активного отдыха, где каждый найдет занятие по душе: будь то прогулки, пробежки или катание на велосипеде.











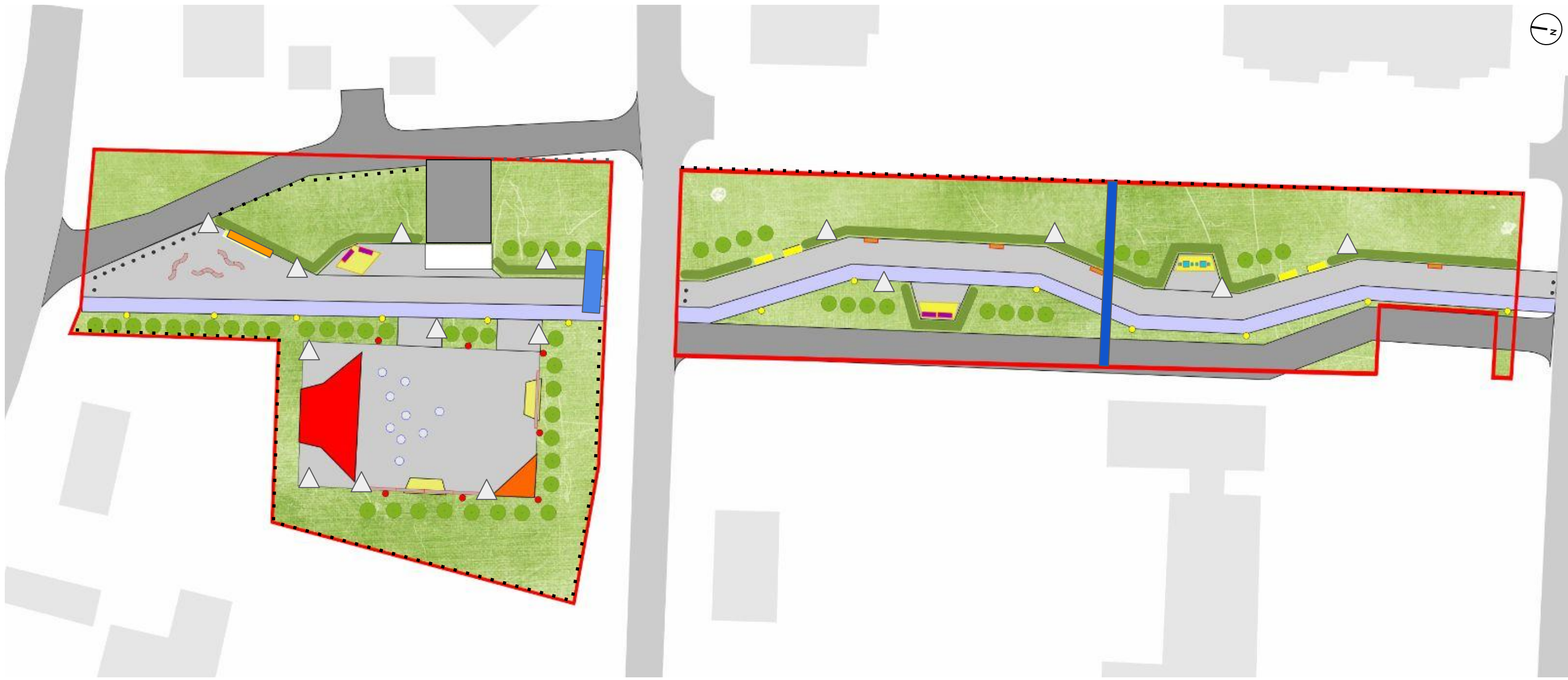



- 1. Урна - 14 шт. 
- 2. Скамейка - 5 шт. 
- 3. Скамейка со спинкой с блоком USB - 4 шт. 
- 4. Скамейка светящаяся - 9 шт. 
- 5. Навес Тип 1 с подсветкой - 1 шт. 
- 7. Навес Тип 2 с подсветкой - 3 шт. 
- 8. Шахматные столы со стульями - 2 шт. 
- 9. Качели - 4 шт. 
- 10. Ограждение белые рейки 2 м - 284 п.м. 
- 11. Скамейки 4 м с подсветкой - 6 шт. 
- 12. Арт-объект надпись "ЖАТАЙ" - 1 шт. 
- 13. Арка - 1шт. 
- 14. Облицовка сетей - 25 м 
- 15. Сцена - 1шт. 
- 16. Амфитеатр - 1 шт. 
- 17. Круглые скамейки - 9 шт. 
- 18. Отбойники - 20 шт. 



- Тротуар - 904 м2 
- Велодорожка асфальтирование - 376 м2 
- Резиновое покрытие - 825 м2 
- Асфальтирование проездов - 932 м2 

- Живая изгородь (акация) - 210 п.м. 
- Дерево ель - 39 шт. 
- Озеленение газон - 2522 м2 
- Светильники 4.5 м - 13 шт. 
- Светильники 7 м - 5 шт. 



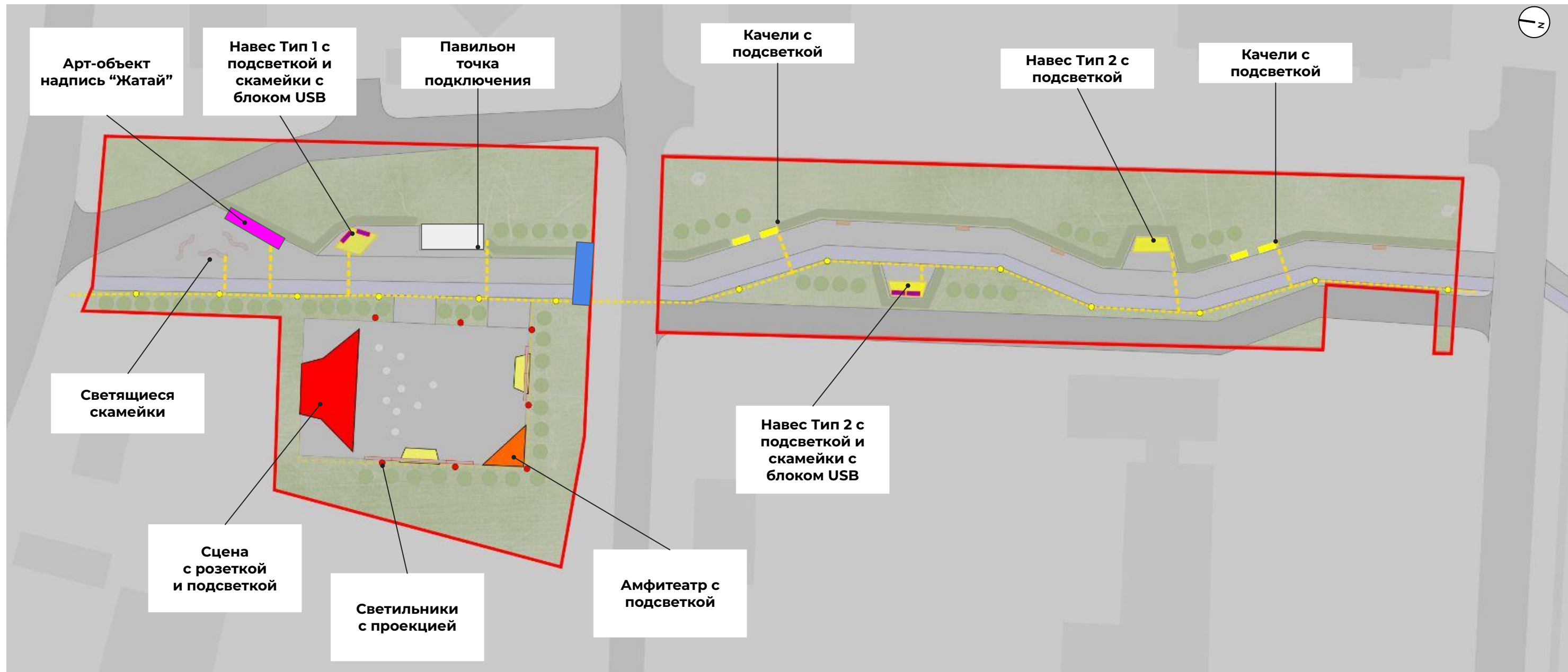

- Линия электроснабжения
- Светильник 4,5 м
- Светильники 7 м с проекцией
- Светящиеся скамейки

- |                                  |  |                            |  |
|----------------------------------|--|----------------------------|--|
| Навес Тип 1 с подсветкой         |  | Качели с подсветкой        |  |
| Навес Тип 2 с подсветкой         |  | Арт-объект надпись "ЖАТАЙ" |  |
| Скамейка со спинкой с блоком USB |  | Арка                       |  |
| Павильон точка подключения       |  | Сцена                      |  |

## Навес. Тип 1 с подсветкой

Деревянный навес с наборной решётчатой крышей станет местом для отдыха в тёплый сезон. Объект выполнен из металлокаркаса и обшит деревом.

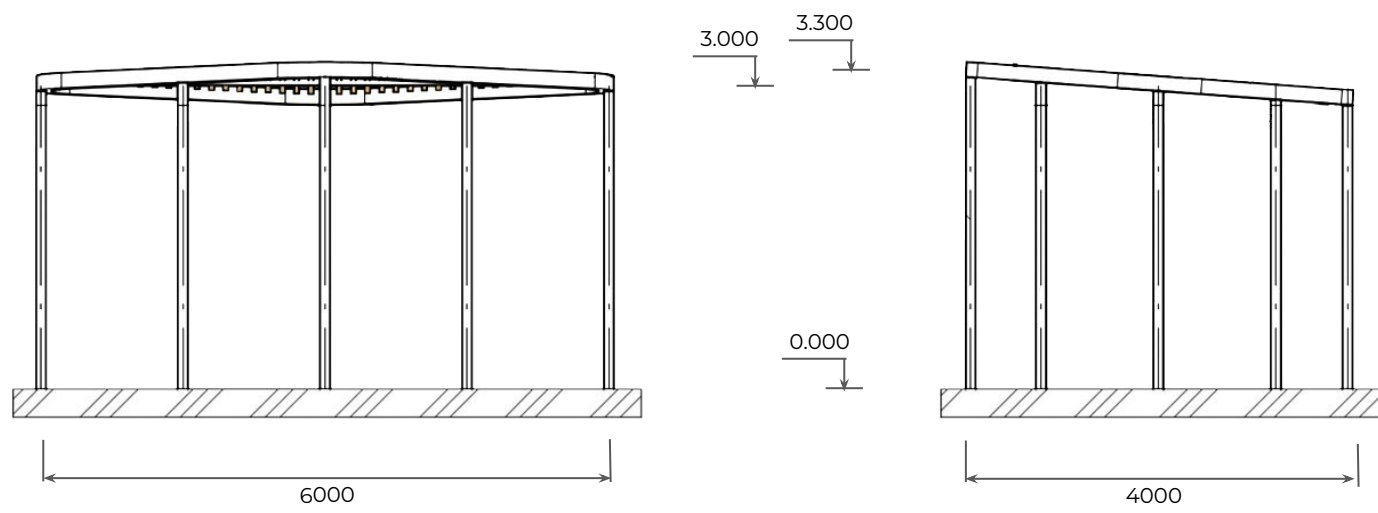
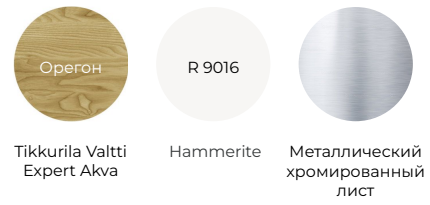

**Навес. Тип 2 с подсветкой**

Деревянный навес с сборной решётчатой крышей станет местом для отдыха в тёплый сезон. Объект выполнен из металлокаркаса и обшит деревом.

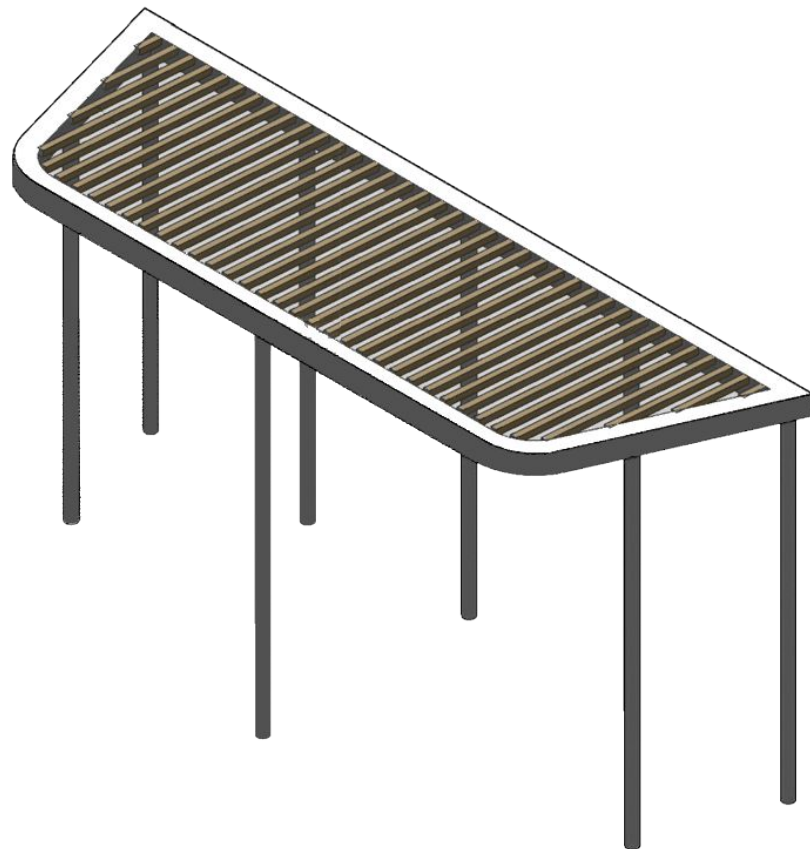
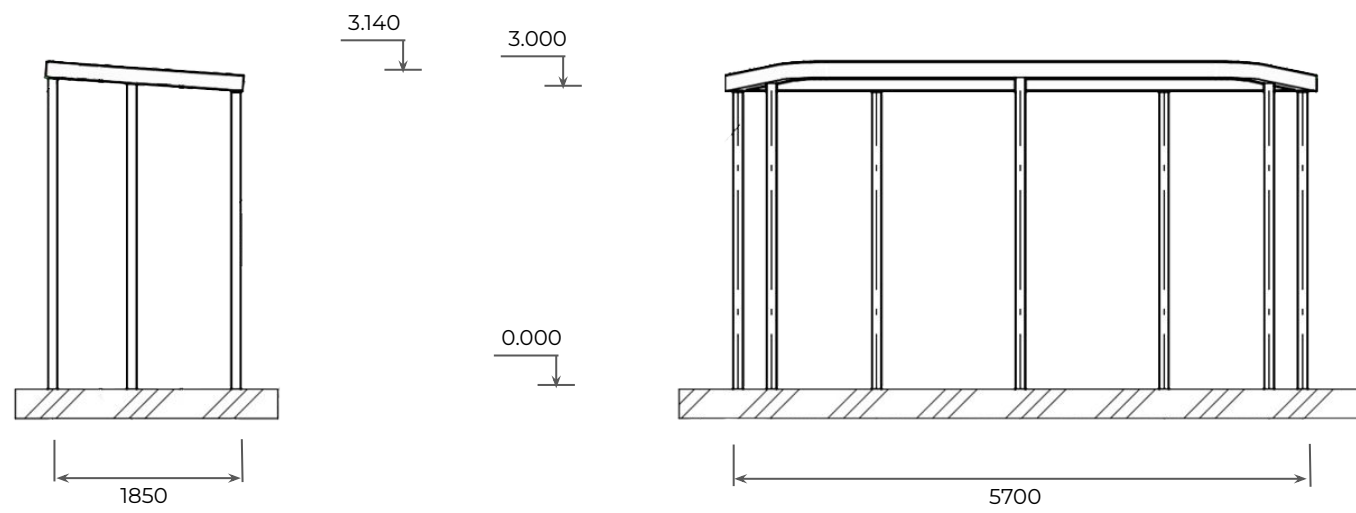

**Арка**  
 Маскирует городские коммуникации, проходящие по территории бульвара. Объект выполнен из металлокаркаса и обшит деревом.

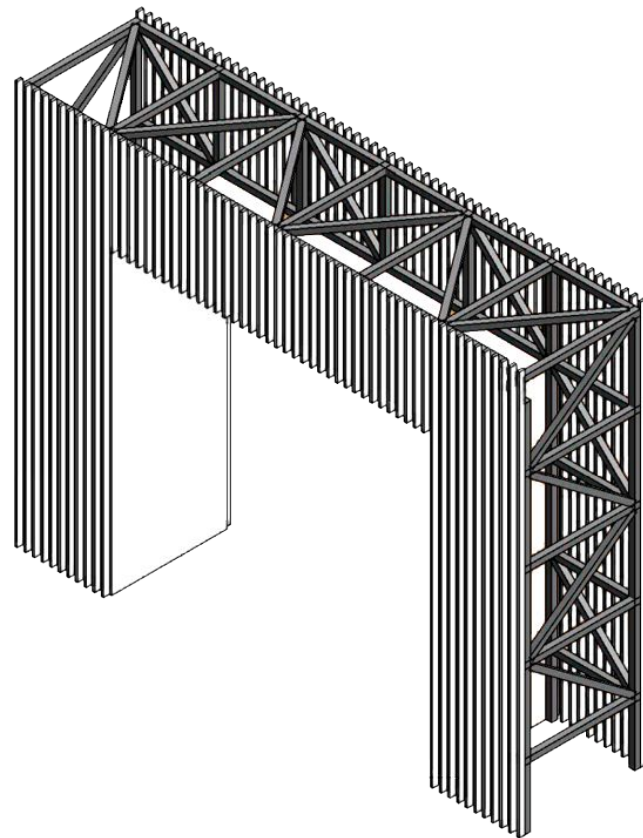
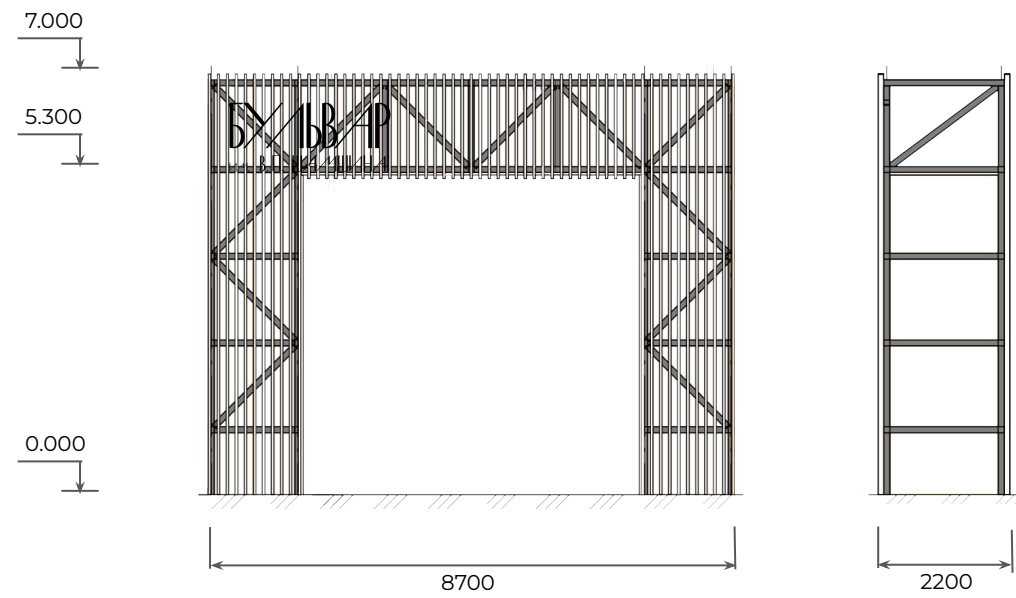

**Скамейка со спинкой и с блоком USB**  
Скамейки простой формы появятся вдоль пешеходных путей.



**Урна**  
Простой, но необходимый предмет уличной мебели выполнен в единой стилистике со скамейками и павильонами: металлокаркас, обшитый светлым деревом.

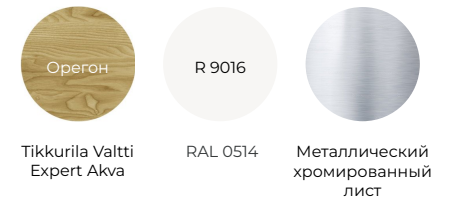

**Скамейка без спинки**



**Светящаяся скамейка**



**Скамейка круглая**



**Скамейка 4 м**

Уличные светильники RGB - 7 м

Прожекторы с проекцией



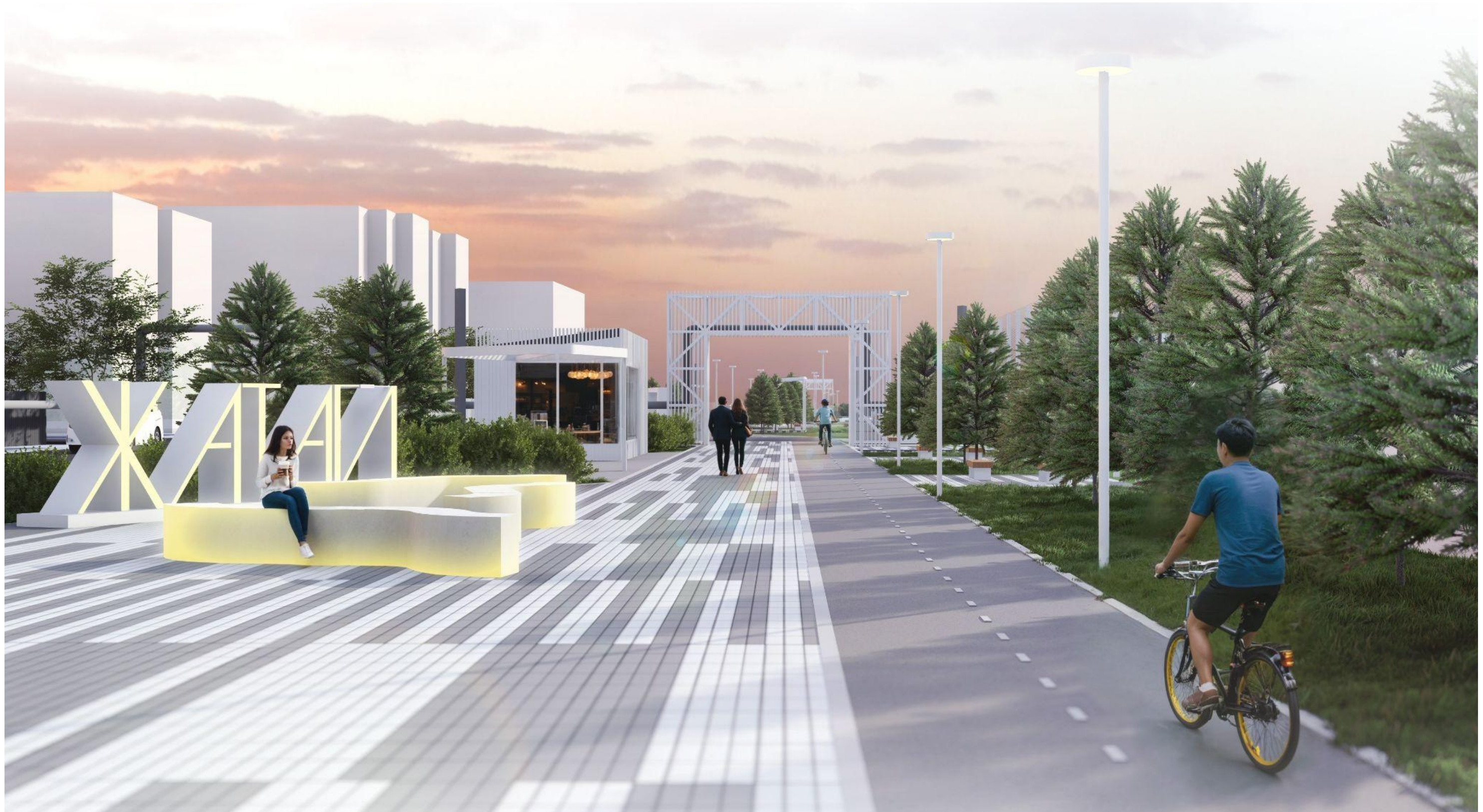



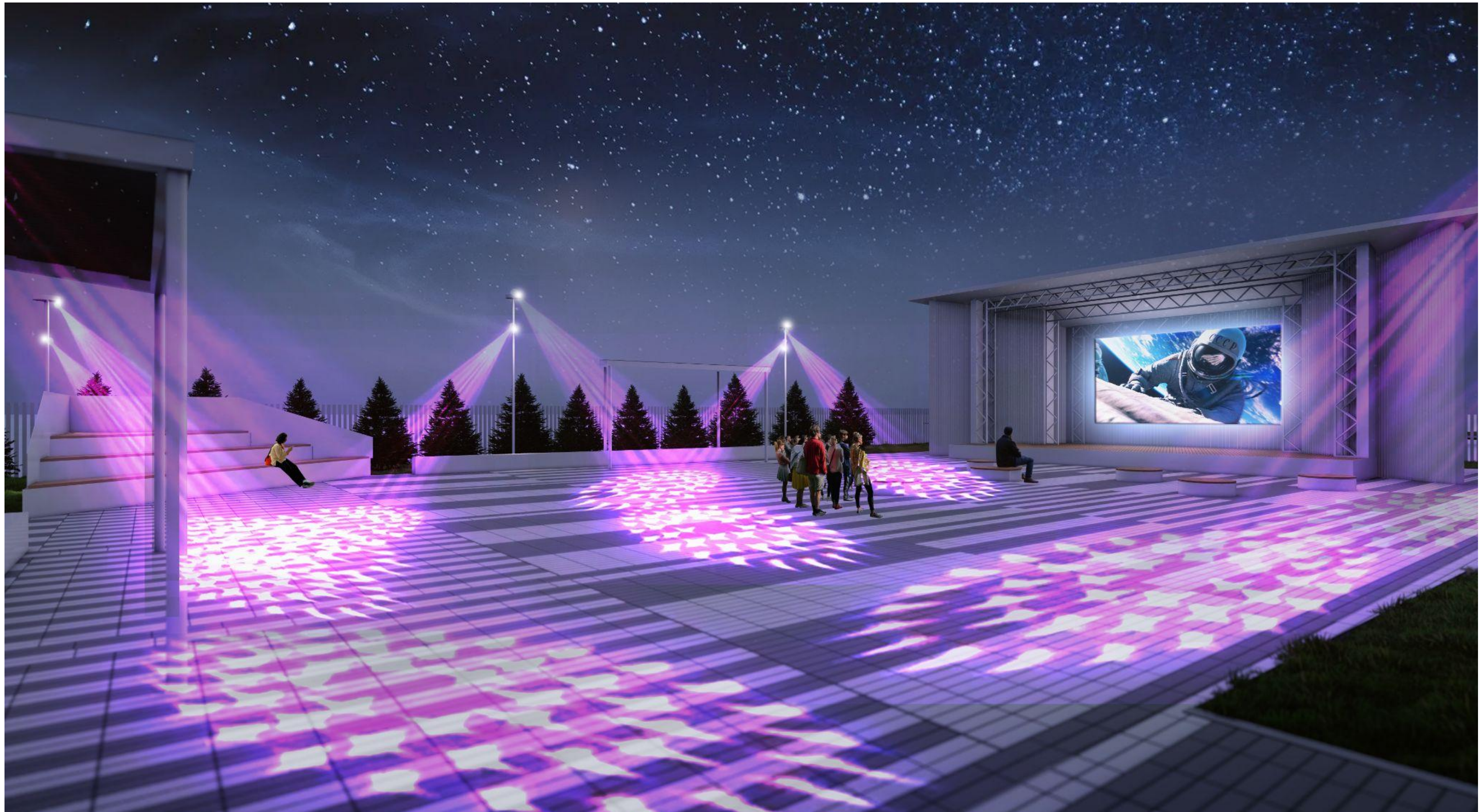





## Технико-экономические показатели

№п/п	Наименование показателей	Ед. Изм.	Количество	Примечание
1	Площадь территории в условных границах проектирования	га	0,5	
2	Площадь тротуара	Кв.м.	904	Гранит-гранат
3	Площадь велодорожек шириной 2 м (асфальтирование)	Кв.м.	376	
4	Площадь спортивной площадки (резиновое покрытие)	кв.м.	825	
5	<b>Озеленение всего:</b>	Кв.м.	2522	
	Посадки	Кв.м.	39	
	Живая изгородь (акация)	п.м.	210	
	Газон	Кв.м.	2522	
6	Протяженность бордюров	п.м.		
7	Скамейка	шт.	9	Аданат
8	Скамейка со спинкой с блоком USB	шт.	4	Аданат
9	Скамейка с подсветкой	шт.	9	Пилларс
10	Навес, тип 1 с подсветкой	шт.	1	ООО "Охонос"
11	Навес, тип 2 с подсветкой	шт.	2	ООО "Охонос"
12	Арт объект надпись "Жатай" с подсветкой	шт.	1	ООО "Охонос"
13	Арка	шт.	1	ООО "Охонос"
14	Павильон 10х3.5 м (35 кв.м.)	шт.	1	<a href="https://kiock.pro/ovoshchnyye-kioski/">https://kiock.pro/ovoshchnyye-kioski/</a>
15	Фундамент бетонный для павильона	м2	35	
16	Качели с подсветкой	шт.	4	ООО "Охонос"
17	Урна	шт.	10	Аданат
18	Облицовка сетей 500 мм	п.м.	25	ООО "Охонос"
19	Ограждение белые рейки 2 м	п.м.	287	Аданат
20	Шахматные столы со стульями	шт.	2	Аданат
21	Светильники 4.5 м	шт.	13	РСК ГРУПП
22	Светильник 7 м	шт.	5	РСК ГРУПП
23	Амфитеатр с подсветкой	шт.	1	ООО "Охонос"

## Технико-экономические показатели

№п/п	Наименование показателей	Ед. Изм.	Количество	Примечание
24	Сцена (с подсветкой и розетки)	шт.	1	ООО "Охонос"
25	Отбойники			Аданат
26	Скамейка с подсветкой 4 м			ООО "Охонос"

### Параметры:

- Длина фасада — 10 м.
- Ширина торцевой стороны — 3,5 м.
- Высота с учётом фриза — 3,2 м.
- Площадь павильона 35 кв.м.

### Материал:

- Каркас — профильная труба различного сечения
- Стены, пол, потолок — заводская сэндвич панель (толщина и наполнитель на выбор Заказчика)
- Окна, дверь — пластиковые (ПВХ), с ламинацией в цвет по RAL
- Электрические защитные рольставни на окна и дверь
- Элементы отделки (углы, фриз) — дерево, закреплённое на специальной подсистеме.

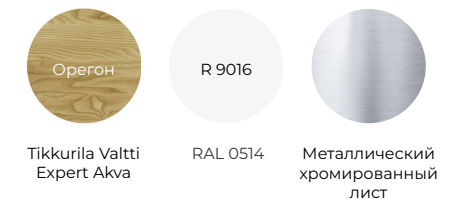

<https://kiock.pro/ovoshchnyye-kioski/>